

# پارس کنزر

دفترچه راهنمای  
جاروبرقی



مدل : VC-2000W

ضمن تشکر از حسن انتخاب شما خریدار محترم، لطفاً قبل از استفاده از این محصول، به دقت دستورالعمل های این دفترچه راهنما را مطالعه نمایید.

## شرح قطعات

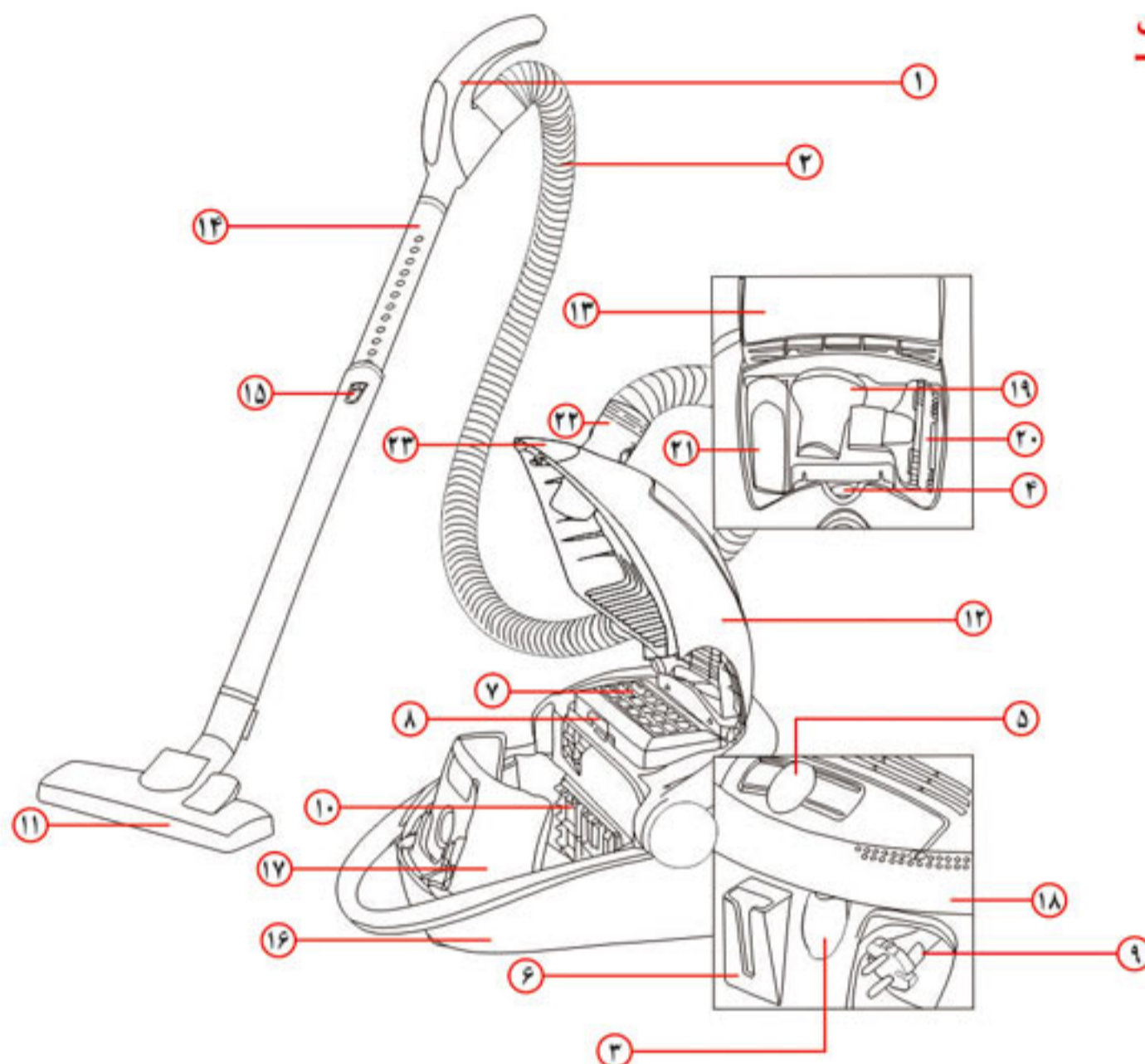

- |                             |                                      |  |
|-----------------------------|--------------------------------------|--|
| ۱- لوله سرکج                | ۹- کابل و دوشاخه برق                 | ۱۷- پاکت آشغال   |
| ۲- ست لوله خرطومی           | ۱۰- شبکه نگهدارنده میکرو فیلتر داخلی | ۱۸- دستگیره متحرک  |
| ۳- کلید روشن / خاموش        | ۱۱- برس اصلی                         | (در روشن و خاموش کردن محصول هم مورد استفاده قرار می گیرد.) |
| ۴- نشانگر پر شدن پاکت آشغال | ۱۲- درب جاروبرقی                     | ۱۹- برس مبل  |
| ۵- دکمه تنظیم قدرت مکش      | ۱۳- درپوش قطعات جارو برقی            | ۲۰- برس پرده   |
| ۶- سیستم پارک               | ۱۴- لوله رابط تلسکوپی فلزی           | ۲۱- گوشه پاک کن  |
| ۷- فیلتر خروجی              | ۱۵- دکمه تنظیم ارتفاع                | ۲۲- کوپلینگ  |
| ۸- اهرم درپوش فیلتر خروجی   | ۱۶- بدنه                             | ۲۳- قفل درب جاروبرقی                                       |

## ویژگیها

- ایمنی کامل الکتریکی و عایق کاری دوبل
- مجهز به میکروفیلتر داخلی و خارجی مخصوص تصفیه گرد و غبار
- مجهز به پاکت سه لایه شامل دولایه میکروفیلتر



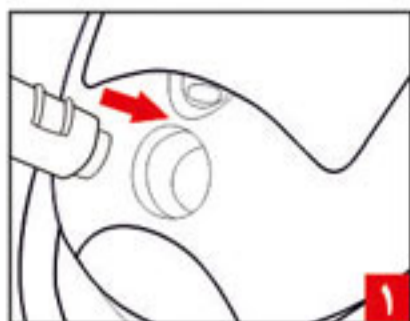

- دارای سیم جمع کن اتوماتیک بدون استفاده از پدال
- مجهز به سیستم هوشمند کنترل حرارت جهت جلوگیری از داغ شدن بیش از حد موتور
- قابلیت چرخش ۳۶۰ درجه جهت سهولت در کار

## آماده سازی جاروبرقی

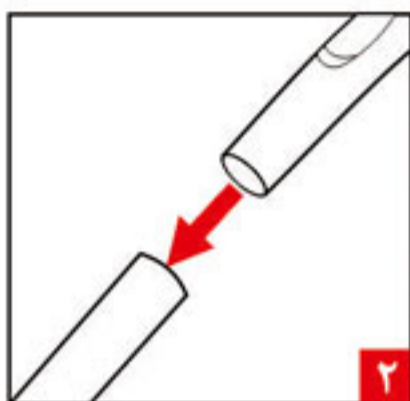

- کوپلینگ انتهای لوله خرطومی را در محل اتصال (دهانه مکش) جاروبرقی قرار داده و به داخل فشار دهید. با شنیدن صدای تق در محل خود محکم کنید. (شکل ۱)
- برای جدا کردن کوپلینگ از محل اتصال، با فشردن زبانه آن به داخل، آنرا جدا نمایید.
- لوله اصلی تلسکوپی را از یک طرف به لوله سر کج (تفنگی) و از طرف دیگر به زانویی برس اصلی متصل نمایید. ( اشکال ۲-۳)

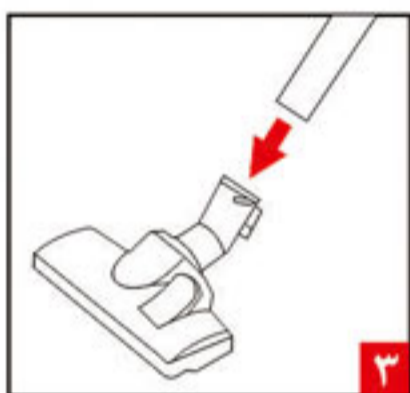

- با فشردن دکمه تنظیم ارتفاع لوله رابط، طول دلخواه خود را تنظیم نمایید. (شکل ۴)
- کابل برق جاروبرقی را با کشیدن دوشاخه تا حد مورد نیاز از جاروبرقی خارج نموده و سپس رها کنید تا به صورت خودکار قفل گردد. سپس دوشاخه آن را به برق متصل نمایید. ( شکل ۵)

## روش استفاده از جاروبرقی

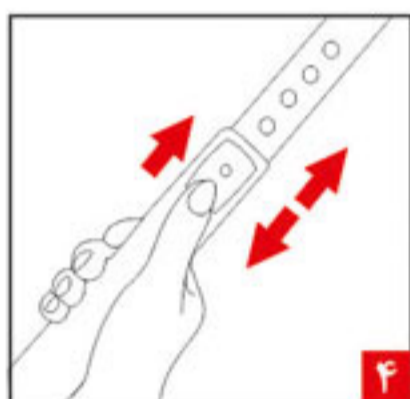

- ابتدا دکمه تنظیم قدرت مکش را در پایین ترین حد قرار دهید. پس از روشن کردن جاروبرقی، میزان مکش را تا حد مورد نیاز تنظیم نمایید.
- توصیه می‌گردد بخاطر صرفه جویی در مصرف برق و کاربری صحیح، دکمه تنظیم قدرت مکش در حد وسط قرار گیرد. (شکل ۶)



- بر روی برس اصلی دکمه ای جهت بالا و پایین بردن شانه مویی آن وجود دارد. برای تمیز کردن سطوح سخت نظیر کاشی، کفپوش و پارکت بایستی به سمت پایین ( خارج برس) قرار گیرد و برای نظافت کردن سطوح نرم مانند قالی و موکتهای نرم، با فشردن دکمه، شانه مویی به سمت بالا (داخل برس) قرار داده شود. (شکل ۷)

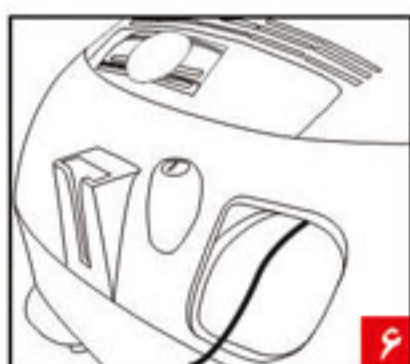

- اگر به علت مکش زیاد، برس به سختی روی فرش حرکت کند، الزامیست با استفاده از دکمه تنظیم قدرت مکش، میزان مکش جاروبرقی را کاهش داد.
- پس از اتمام کار، با فشار دادن مجدد کلید روشن و خاموش، جاروبرقی را خاموش و دوشاخه را از پریز خارج نمایید. توجه نمایید که از دستگیره نیز برای روشن و خاموش کردن محصول می توان استفاده نمود. (شکل ۸)
- کابل سیم جمع کن را کمی به سمت خارج کشیده، سپس رها کنید تا کابل جمع گردد.
- محصول مجهز به سیستم پارک می باشد. هنگامیکه از جاروبرقی استفاده نمی گردد، می توان مجموعه لوله و برس را در زیر و پشت جارو پارک نمود. (اشکال ۹-۱۰)
- قطعات برس مبل، گوشه پاک کن و برس پرده در زیر درپوش قطعات قرار دارد. با باز نمودن آن می توانید از قطعات مورد نیاز استفاده نمایید. (شکل ۱۱)



## روش نصب و تعویض پاکت و میکروفیلتر

### روش نصب و تعویض پاکت:

میزان پر شدن پاکت از روی علامت زرد رنگ نشانگر آشغال مشخص میگردد. (شکل ۱۲) توجه: در صورت زرد رنگ شدن نشانگر پر شدن پاکت آشغال، جاروبرقی را خاموش نموده و موارد زیر را کنترل نمایید.

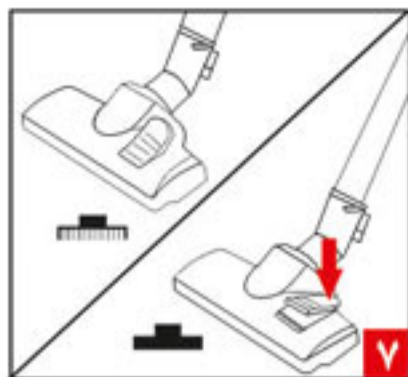

- کنترل نمایید که پاکت آشغال پر نشده باشد.

- کنترل نمایید که مسیر لوله خرطومی و لوله رابط و برس توسط شیء خارجی مثل جوراب، دستمال کاغذی و غیره مسدود نشده باشد.

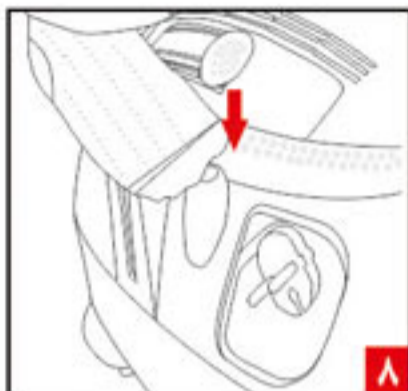

● جهت نصب و تعویض پاکت آشغال و یا فیلتر، با کشیدن قفل درب جاروبرقی به سمت بیرون و بالا، درب جاروبرقی را باز نمایید. (شکل ۱۳)

● لبه مقوایی پاکت پر را به طرف بالا (در جهت فلش) کشیده تا سوراخ دهانه ورودی پاکت آشغال بسته شود، سپس آن را از شیار قاب داخلی قرار دهید و مطمئن شوید که در جای خود نصب شده است. (شکل ۱۵)

### توجه داشته باشید که:

● بدون جاگذاری پاکت آشغال، درب جاروبرقی بسته نخواهد شد.

● در صورتیکه پاکت آشغال به درستی در جایگاه خود قرار نگرفته باشد، درب محصول به خوبی بسته نخواهد شد. هنگام جازدن پاکت آشغال و بستن درپوش جاروبرقی توجه نمایید که دهانه سوراخ ورودی پاکت آشغال کاملاً باز باشد.

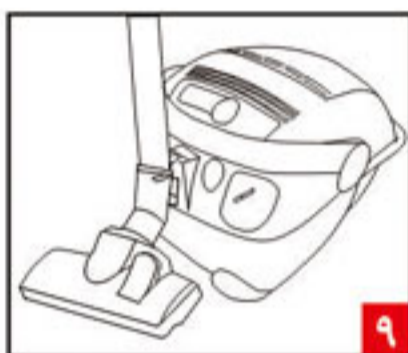

### روش نصب و تعویض میکروفیلتر:

این جاروبرقی دارای ۲ نوع میکروفیلتر داخلی و خارجی هوا می باشد که برای تعویض یا نظافت آنها می بایست به طریق زیر عمل نمایید:

پس از باز نمودن درب جاروبرقی، شبکه نگهدارنده میکروفیلتر داخلی را به سمت بالا کشیده تا از شیارهای محل نصب خارج گردد (شکل ۱۶) و پس از تعویض میکروفیلتر شبکه نگهدارنده میکروفیلتر را در جای خود قرار دهید.

توصیه می شود پس از هر سه بار تعویض پاکت، میکروفیلتر داخلی تعویض گردد.

برای تعویض و یا نظافت فیلتر یا میکروفیلتر خروجی، ابتدا درب جاروبرقی را باز نموده و با فشردن اهرم جدا کننده درپوش فیلتر خروجی به سمت داخل، آنرا از محل خود خارج نموده و پس از نظافت و یا تعویض فیلتر خروجی، آنرا در محل خود قرار دهید بطوری که اهرم آن در محل قفل محکم گردد. (شکل ۱۷)

### سیستم کنترل حرارت هوشمند

جاروبرقی شما مجهز به سیستم محافظ HTP بوده که در صورت عدم استفاده صحیح (بدلیل پر شدن بیش از اندازه پاکت آشغال و یا هر نوع گرفتگی در مسیر عبور جریان

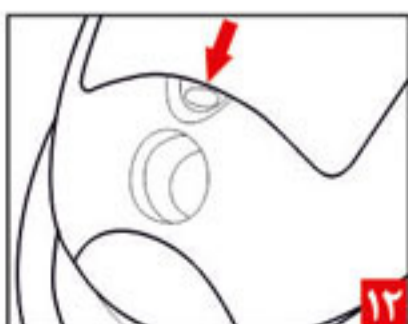



هوا و یا استفاده طولانی مدت)، جاروبرقی را بطور اتوماتیک خاموش نموده و پس از حدود ۲۰ الی ۶۰ دقیقه مجددا راه اندازی می نماید.

### نکات مهم

- در صورت واگذار نمودن جاروبرقی به غیر، دقت کنید تا دفترچه راهنما همراه جارو باشد.
- هرگز برای جمع کردن مایعات مانند آب و روغن و یا ذرات تیز و برنده نظیر خرده شیشه، سوزن و... همچنین ته سیگار روشن و دوده از جاروبرقی استفاده نکنید.
- قبل از پر شدن پاکت آشغال، آنرا تعویض نمایید زیرا باعث کاهش قدرت مکش میگردد. همیشه قبل از اتمام پاکت آشغال حداقل یک عدد ذخیره در منزل داشته باشید.
- به توصیه های تعویض پاکت آشغال و میکروفیلتر توجه نموده و مطمئن شوید که آنها در محل اصلی خود به درستی نصب شده اند.

● همیشه به نشانگر پر شدن پاکت آشغال توجه داشته باشید و به محض نشان دادن پر بودن پاکت، موارد زیر را بررسی کنید:

- در صورت پر شدن پاکت آشغال آنرا تعویض نمایید.

- در صورت گرفتگی مسیر لوله خرطومی، لوله تلسکوپی یا برس، آن را تخلیه نمایید.

● همیشه از پاکتهای آشغال و میکروفیلتر های با نشان پارس خزر استفاده نموده و از بکار بردن پاکتها و میکروفیلتر های غیر استاندارد پرهیز نمایید.

● هیچگاه جاروبرقی را روشن و در حال کار رها نکنید.

● هنگامی که جاروبرقی در حال کار می باشد و یا به پریز برق متصل است، از کشیدن کابل برای جابجایی آن استفاده نکنید و دقت نمایید که کابل تا آخر کشیده نشود.

● برای جدا کردن کابل از پریز برق از کشیدن کابل اجتناب کنید.

● از هرگونه دستکاری قطعات جاروبرقی به ویژه قطعات الکترونیکی آن خودداری نموده و تحت هیچ شرایطی شخصا برای تعمیر آن اقدام نکنید.

● جاروبرقی دارای ضمانت نامه می باشد. در صورت بروز هرگونه اشکال به تعمیرگاههای مجاز شرکت پارس خزر مراجعه نمایید.

● برای جلوگیری از صدمه احتمالی، هیچگاه کابل برق را تا آخر بیرون نکشید.

● کابل برق را از وسایل نوک تیز، روغن و گرما دور نگه دارید.

● برای نظافت بدنه و متعلقات جاروبرقی از پارچه نم دار آغشته به مواد شوینده استفاده نموده و از بکار بردن هر نوع ماده تیتری یا الکل و غیره خودداری نمایید، زیرا به کیفیت ظاهری دستگاه آسیب می رسد.

● دقت کنید دستگاه هنگام تمیز نمودن خاموش بوده و کابل آن از برق کشیده شده باشد.

● طول کابل جاروبرقی حدود ۵ متر میباشد، اما در صورت نیاز به استفاده از سیم سیار، از سالم بودن آن مطمئن شوید.

● هرگز بدون میکرو فیلتر ورودی از جاروبرقی استفاده نکنید. زیرا سبب آسیب دیدن موتور خواهد شد.

● این دستگاه جهت استفاده بزرگسالان می باشد، لذا از استفاده از آن توسط کودکان، بدون نظارت خودداری نمایید.

● هرگز جاروبرقی را در هوای آزاد رها نکنید و یا نزدیک منبع تولید گرما قرار ندهید.

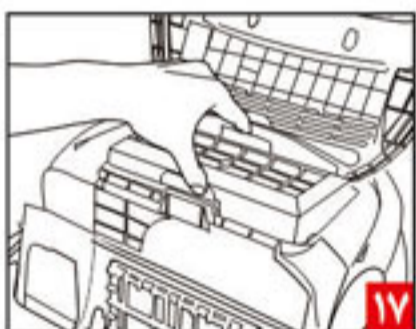
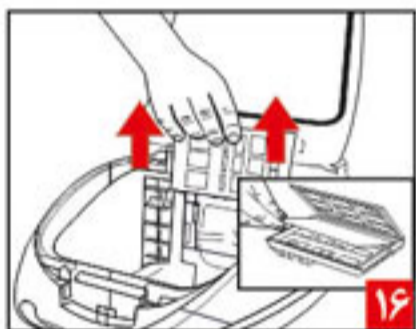
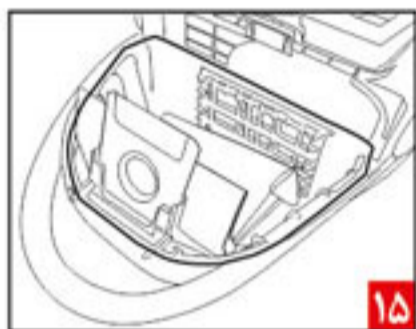
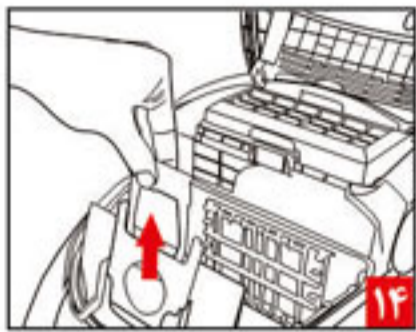
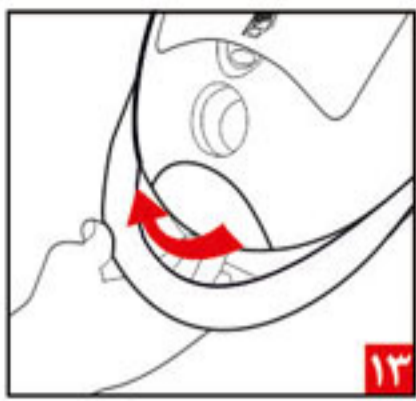



## شرکت صنعتی پارس خزر (سهامی عام)

کارخانه :	دفتر مرکزی :
رشت، بلوار امام خمینی	تهران ، خیابان سپهبد قرنی ، پلاک ۴۵
صندوق پستی : ۱۵۹۴-۴۱۶۳۵	صندوق پستی : ۳۳۸۳-۱۵۸۱۵
تلفن: ۳-۰۷۱-۶۶۶۲۰۷۱ (۰۱۳۱)	تلفن: ۶-۸۸۸۲۳۱۴۲ و ۷-۸۸۳۰۷۴۲۵
فاکس : ۰۷۱-۶۶۶۸۲۶۹ (۰۱۳۱)	فاکس : ۸۸۳۰۷۴۲۹
<a href="http://www.parskhazar.com">www.parskhazar.com</a>	<a href="mailto:sales@parskhazar.com">sales @ parskhazar.com</a>
<a href="http://shop.parskhazar.com">shop.parskhazar.com</a>	سامانه فروش اینترنتی:

لوازم خانگی پارس خزر برای یک عمر